

學生前測表現

學生甲

1. 試找出三角形的底和高，然後計算它的面積。

a)

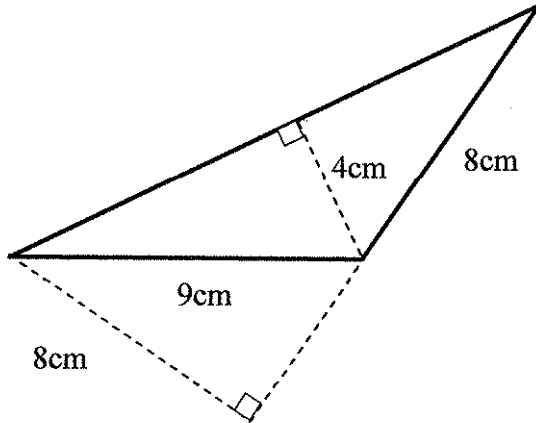

三角形的底 = 8 cm
三角形的高 = 4 cm

三角形的面積：
算式： $8 \times 4 \div 2$

答案：16

b)

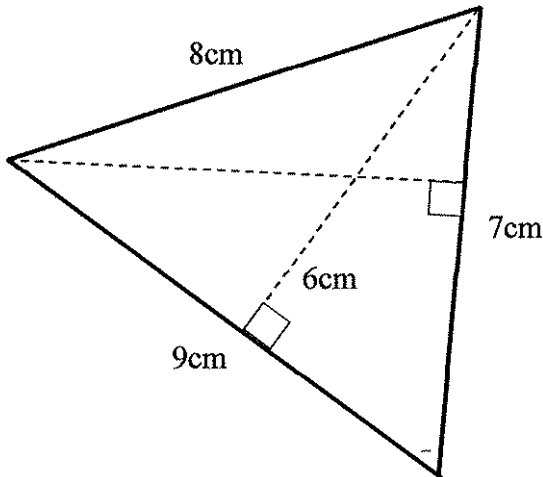

三角形的底 = 9 cm
三角形的高 = 6 cm

三角形的面積：
算式： $9 \times 6 \div 2$

答案：26

2. 請於(a)-(c)題的圖中畫出三角形的高。

(a)

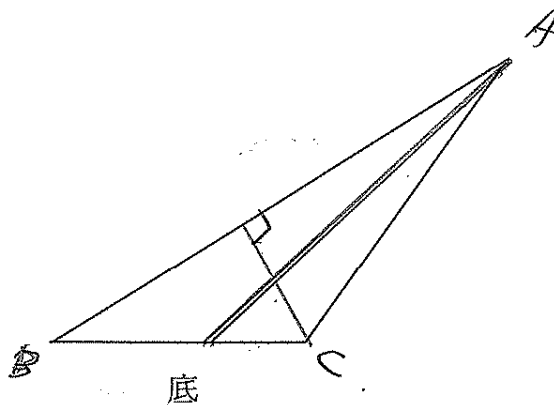

(b)

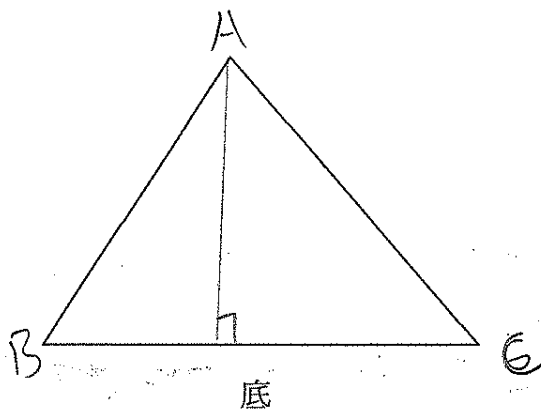

(c)

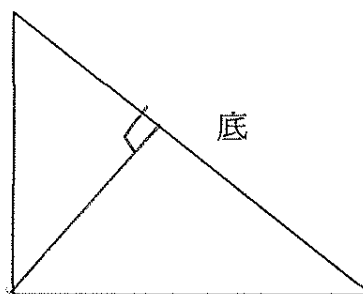

學生乙

1. 試找出三角形的底和高，然後計算它的面積。

a)

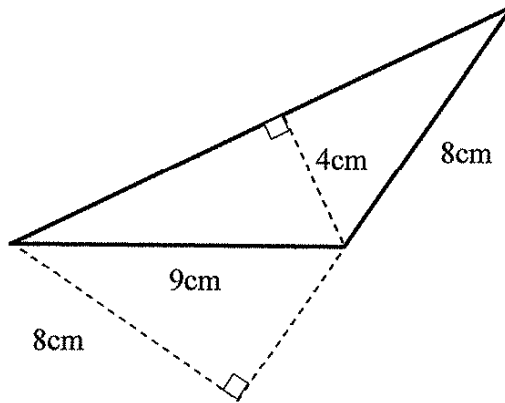

三角形的底 = 9 cm

三角形的高 = 4 cm

三角形的面積：

算式： $9 \times 4 \div 2$

答案：16 cm²

b)

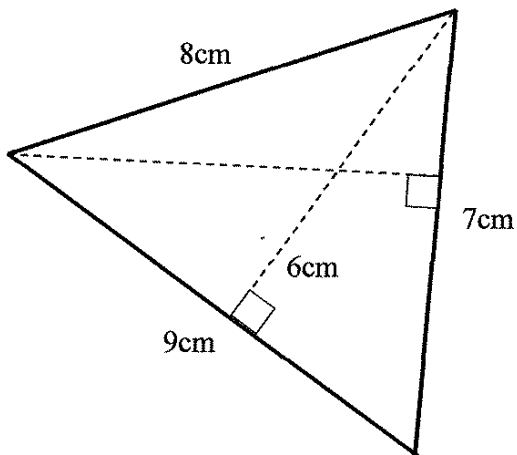

三角形的底 = 9 cm

三角形的高 = 6 cm

三角形的面積：

算式： $9 \times 6 \div 2$

答案：27 cm²

2. 請於(a)-(c)題的圖中畫出三角形的高。

(a)

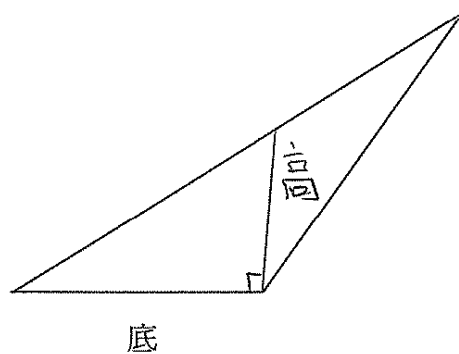

(b)

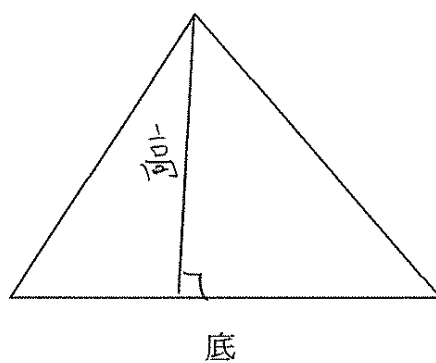

(c)

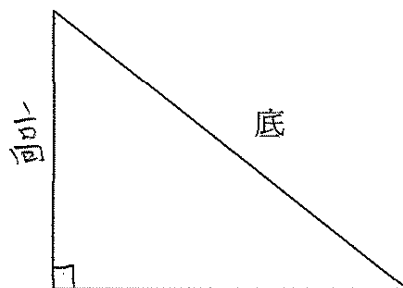

學生丙

1. 試找出三角形的底和高，然後計算它的面積。

a)

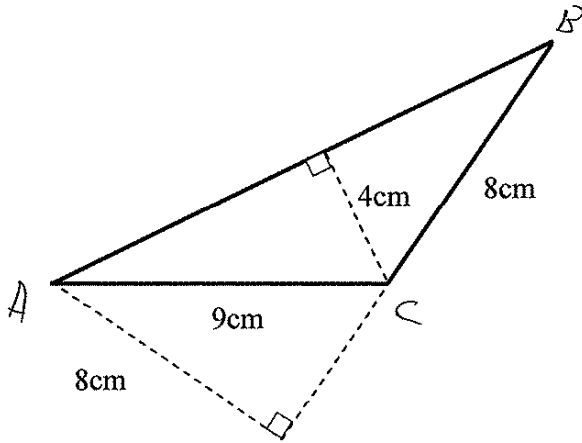

三角形的底 = 9 cm

三角形的高 = 4 cm

三角形的面積：

算式： $9 \times 4 \div 2$

答案： 16cm^2

b)

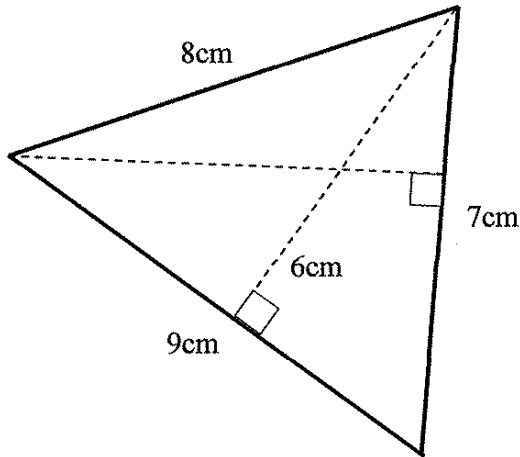

三角形的底 = 9 cm

三角形的高 = 6 cm

三角形的面積：

算式： $9 \times 6 \div 2$

$$\begin{array}{r} 27 \\ 2 \overline{)54} \\ \underline{4} \\ 14 \\ \underline{14} \\ 0 \end{array}$$

答案： 27cm^2

2. 請於(a)-(c)題的圖中畫出三角形的高。

(a)

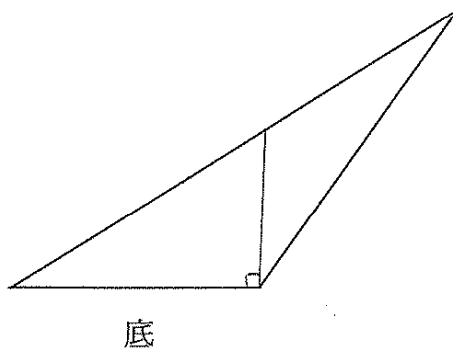

(b)

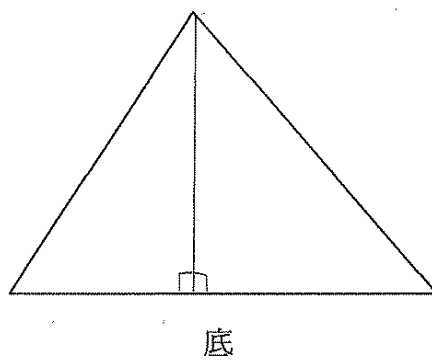

(c)

